



ΔΙΕΘΝΕΣ ΠΑΝΕΠΙΣΤΗΜΙΟ ΤΗΣ ΕΛΛΑΔΟΣ

ΣΧΟΛΗ ΜΗΧΑΝΙΚΩΝ

ΤΜΗΜΑ ΜΗΧΑΝΟΛΟΓΩΝ ΜΗΧΑΝΙΚΩΝ

ΣΕΡΡΕΣ, ΣΕΠΤΕΜΒΡΙΟΣ 2024

Τι να σπουδάσω;

Η επιστήμη της Μηχανολογίας είχε ανέκαθεν ευρεία απήχηση, λόγω των πολλαπλών εφαρμογών της στην αγορά εργασίας!..



Μηχανολογικό Σχέδιο & Βελτιστοποίηση



Μηχανές Εσωτερικής Καύσης



Αεριοστρόβιλοι



Θέρμανση – Ψύξη – Κλιματισμός



Φωτοβολταϊκά



Ανεμογεννήτριες

Που θα σπουδάσω Μηχανολόγος Μηχανικός;

Στην Ελλάδα, **η επιστήμη της Μηχανολογίας** «θεραπεύεται» σε **9** Πανεπιστήμια (**5** Κεντρικά & **4** Περιφερειακά):

Κεντρικά:

Αριστοτέλειο Πανεπιστήμιο Θεσσαλονίκης (Θεσσαλονίκη),

Εθνικό Μετσόβιο Πολυτεχνείο και

Πανεπιστήμιο Δυτικής Αττικής (Αθήνα),

Πανεπιστήμια Πατρών και Πελοποννήσου (Πάτρα)

Περιφερειακά:

Ελληνικό Μεσογειακό Πανεπιστήμιο (Ηράκλειο Κρήτης)

Πανεπιστήμιο Δυτικής Μακεδονίας (Κοζάνη)

Πανεπιστήμιο Θεσσαλίας (Βόλος)

Δι.Πα.Ε. (Πανεπιστημιούπολη Σερρών)



Γιατί να σπουδάσω σε περιφερειακό Πανεπιστήμιο;

Στα ΝΕΑ περιφερειακά Πανεπιστήμια, το Πρόγραμμα Σπουδών είναι ισόποσα μοιρασμένο μεταξύ της ανάπτυξης θεωρητικού υποβάθρου και της απόκτησης τεχνικών δεξιοτήτων, μέσα από την εκπαίδευση των φοιτητών **σε άρτια εξοπλισμένα εργαστήρια**, με σκοπό τη σύνδεση της ακαδημαϊκής γνώσης με την τεχνολογική εφαρμογή!..



Μηχανολογικό Εργαστήριο



Χυτεύσεις – Συγκολλήσεις



Εργαστήριο Μ.Ε.Κ.

Έτσι, οι απόφοιτοι των ΝΕΩΝ περιφερειακών Πανεπιστημίων είναι σε θέση να συμπληρώσουν το κενό μεταξύ των αυξανόμενων απαιτήσεων της βιομηχανίας για **εξειδίκευση και αριστεία** και των δεξιοτήτων που διατίθενται σήμερα στην αγορά εργασίας!..

Γιατί να σπουδάσω στο Τμήμα Μηχανολόγων Μηχανικών του Δι.Πα.Ε.;

- **Άρτια** εξοπλισμένα εργαστήρια!
 - **Υψηλή** ποιότητα σπουδών και έρευνας!
 - **Διασύνδεση** με εγχώριες παραγωγικές μονάδες!
 - **Άριστες** προοπτικές απασχόλησης των αποφοίτων!
 - **Δυνατότητες** συνέχισης των σπουδών (Master και Ph.D.)!
 - **Μεγάλη** απορρόφηση των αποφοίτων από την αγορά εργασίας!
-

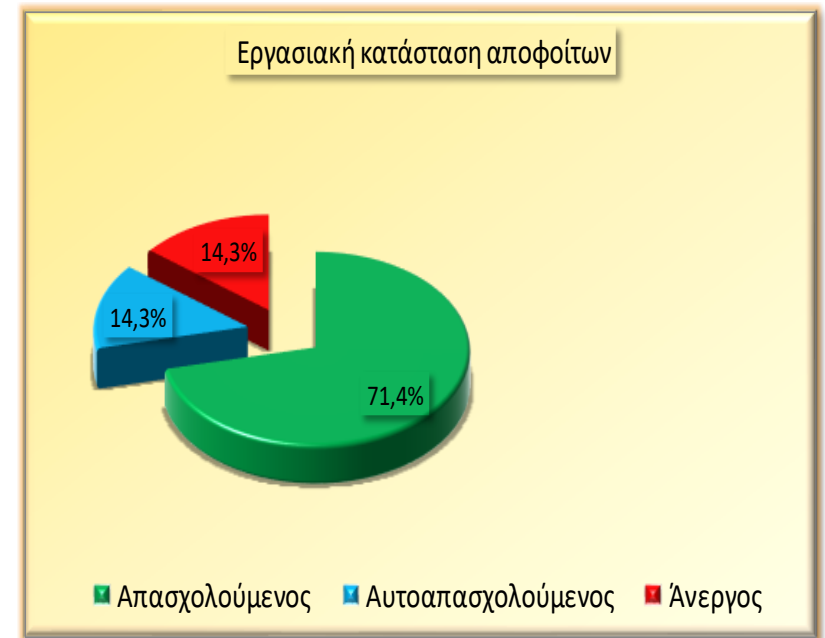

Μελέτη του Γραφείου Διασύνδεσης της Πανεπιστημιούπολης Σερρών για την αποδοχή των αποφοίτων του Τμήματος Μηχανολόγων Μηχανικών από την αγορά εργασίας κατά τη διάρκεια των ετών 2001 – 2017, δείχνει ότι **περίπου το 86% των Πτυχιούχων του Τμήματός μας εισέρχεται στην αγορά εργασίας μέσα στους πρώτους 12 μήνες από τη λήψη του Πτυχίου!..**

Το **71,4%** εξ αυτών εργάζονται ως εξειδικευμένοι υπάλληλοι στον Δημόσιο ή/και τον Ιδιωτικό Τομέα, ενώ το **14,3%** εργάζονται ως ελεύθεροι επαγγελματίες!..

Σήμερα, απόφοιτοι του Τμήματος Μηχανολόγων Μηχανικών του Δι.Πα.Ε. εργάζονται σε:



Εταιρίες Δημόσιου Χαρακτήρα:

ΔΕΗ, COSMOTE,
Ελληνικά Πετρέλαια,
Ελληνική Βιομηχανία Ζάχαρης

Επιχειρήσεις του Εξωτερικού:

KSA Super-alloys (England)
Form-Action (Switzerland)
NISBAU GmbH (Germany)
... και άλλες πολλές!..

Μεγάλες Ιδιωτικές Εταιρίες:

Nestle Hellas S.A.	ΕΤΕΜ Α.Ε.
Motor Oil Hellas	ΜΕΤΚΑ Α.Ε.
Εγνατία Α.Ε.	ΚΡΙ – ΚΡΙ Α.Ε.
ΚLEEMAN Α.Ε.	Δρομέας ΑΒΕΕΑ
ΔΟΠΛΕΡ Α.Ε.	ΒΕΤΑ CAE Systems
ΦΙΒΡΑΝ Α.Ε.	ΑΦΟΙ Φραντζή Ο.Ε.



Το Τμήμα Μηχανολόγων Μηχανικών του Δι.Πα.Ε.:

Το **Τμήμα Μηχανολόγων Μηχανικών** ανήκει στη Σχολή Μηχανικών του Δι.Πα.Ε.. Ιδρύθηκε το **1983** και έλαβε τη σημερινή μορφή του το **1990**. Από τότε, το Ακαδημαϊκό Προσωπικό του Τμήματος έχει συμμετάσχει σ' ένα μεγάλο αριθμό Ερευνητικών και Εκπαιδευτικών προγραμμάτων, χρηματοδοτούμενων από την Ευρωπαϊκή Ένωση, το Υπουργείο Παιδείας, τη Γενική Γραμματεία Έρευνας και Τεχνολογίας, καθώς επίσης και από άλλες πηγές (εγχώριες βιομηχανικές μονάδες, νομαρχίες, κ.ά.)!..

Επικοινωνία:

Τμήμα Μηχανολόγων Μηχανικών Δι.Πα.Ε.,

Πανεπιστημιούπολη Σερρών,

62124 Σέρρες.

τηλ.: 23210 – 49124 & 49125

fax: 23210 – 49285

e-mail: info@mech.ihu.gr

web: <http://mech.ihu.gr>

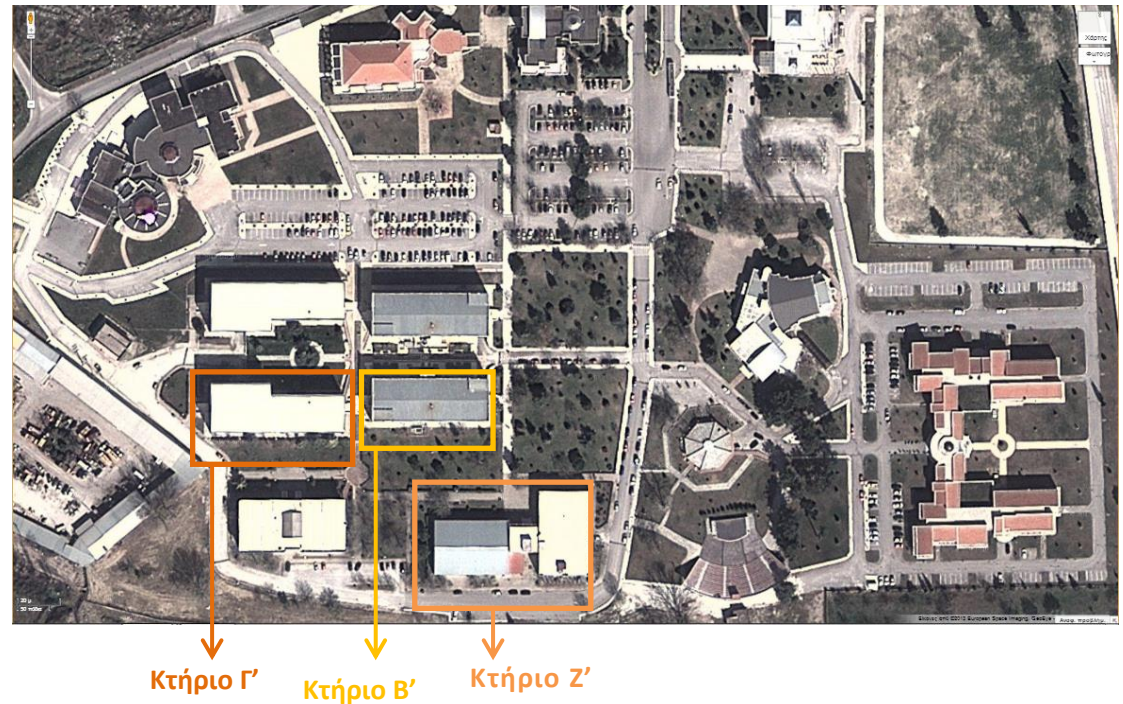

Συνολική επιφάνεια κτηριακών υποδομών: 6.250 m² / Αξία εγκατεστημένου εξοπλισμού: 7,8 εκατομμύρια € !

Λίγη ιστορία – Μάιος 2012:

18^{ος} Διεθνής Διαγωνισμός «*Design Challenge*», 7-8 Μαΐου 2012, Jade Hochschule, Wilhelmshaven, Germany:

1^ο Βραβείο Σχεδιασμού τηλεχειριζόμενου ROBOT για το Τμήμα Μηχανολόγων Μηχανικών του Δι.Πα.Ε., το οποίο συμμετείχε με την ομάδα «ROBOSER»!..

Μέλη ομάδας: Καλέμος Χρήστος

Μαριάς Στέργιος

Παρασκευαΐδης Κώστας



Υπεύθυνος ομάδας: Σαγρής Δημήτριος – Αναπληρωτής Καθηγητής

Τεχνικός ομάδας: Εβελζαμάν Ιωάννης – Ειδικό Τεχνικό Προσωπικό

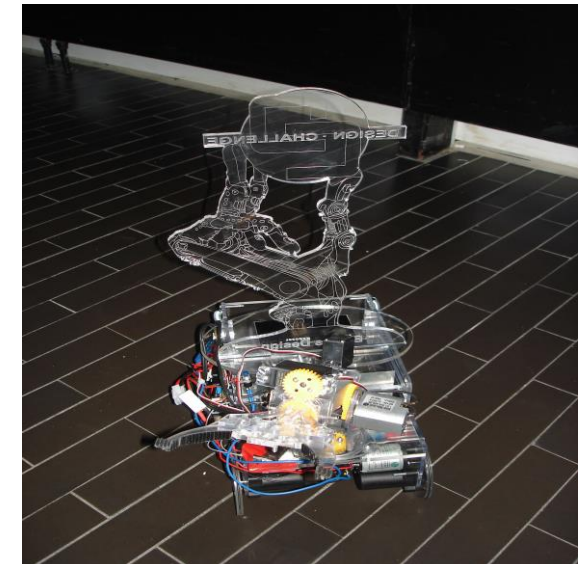
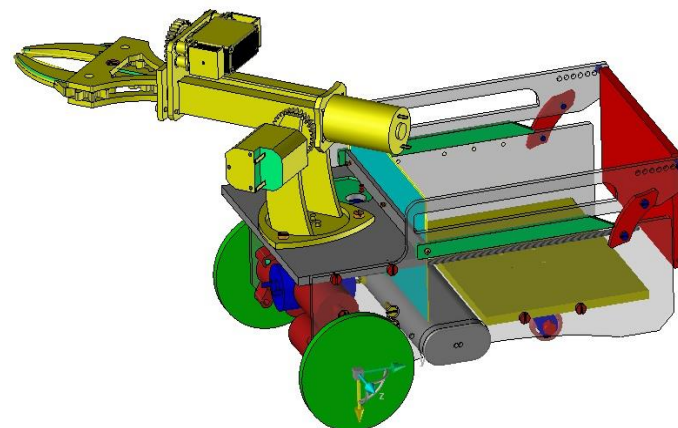

Η ομάδα μας απέσπασε εγκωμιαστικά σχόλια **KAI** όσον αφορά σε αυτό καθαυτό το **ROBOT**, το οποίο χαρακτηρίστηκε ως το πρώτο – σε όλη τη διάρκεια των **18 ετών** του διαγωνισμού – που αποτελεί **ολοκληρωμένη λύση, έτοιμη για παραγωγή!**..

Ab Donnerstag
Straßensanierung

WILHELMSHAVEN/LR – Der städtische Eigenbetrieb „Technische Betriebe Wilhelmshaven“ weist auf Straßensanierungen hin, die ab Donnerstag gelten. Start ist in der Ebkeriege zwischen Peterstraße und Kreisel Groß Belt/Güterstraße. Danach folgt die Schillerstraße zwischen Bismarckstraße und Hamburger Straße. Eine neue Decke auf dem Totenweg zwischen Fachhochschule und der Straße Zum Ehrenfriedhof wird die Radfahrer freuen. Nachfolgend werden die Straße Zum Pumpwerk, die Posener Straße auf der Nordseite zwischen der Bromberger und der Möwenstraße und Abschnitte auf der Raffineriestraße und Inhausersieler Straße saniert.

Lesung für
Gartenfreunde

WILHELMSHAVEN/LR – Helga Simon lädt am Sonntag, 13. Mai, zu einer ganz besonderen Veranstaltung in ihren Garten in Breddewarden Nr. 13 ein. Gemeinsam mit Liane Oelrichs von der Buchhandlung Prien wird sie aus besonders schönen Büchern zum Thema Garten lesen. Die Lesung beginnt um 11 Uhr. Nach der Lesung besteht die Möglichkeit, den Garten von Helga Simon zu besichtigen. Anmeldungen unter Tel. 5 58 28.

Blütenpracht
zu bewundern

WILHELMSHAVEN/LR – „Grün & bunt“ bietet am Sonntag, 13. Mai, ab 16 Uhr eine Tour in den Frühling an. Entlang des blauen Bandes von Eduard Mörike, das nun schon seit über 180 Jahren durch das Land flattert, werden in der Blütenpracht des Botanischen Gartens Prosatexte und Gedichte zum vielbesungenen Frühling präsentiert. Eine Anmeldung unter Tel. 56 03 88 ist erforderlich.

Design-Challenge schlägt Brücken

ROBOTER-WETTBEWERB Zum 20. Mal an der Jade Hochschule – Studentische Teams aus fünf Ländern

Am Ende siegte ein Team der Hochschule 21 aus Buxtehude. Allein durch ihre Teilnahme haben aber alle Mannschaften gewonnen.

VON ULRICH MÜLLER-HEINCK

WILHELMSHAVEN – Sie haben mindestens soviel Schweiß vergossen, wie jener Filmheld des Namens Jones, um einen Ausweg zu finden – in diesem Fall aus dem etwas anderen Labyrinth. 16 studentische Teams aus fünf Ländern ließen gestern bei der 20. Design Challenge an der Jade Hochschule ihre Roboter auflaufen, die noch vor wenigen Wochen lediglich aus einem Sammelurium aus zahllosen Teilen und Teilchen bestanden hatten.

Was die Studenten und Studentinnen zusammenfügten, wurde nun ferngesteuert über einen Parcours gejagt, um unter Zeitdruck „Totenschädel“ einzusammeln und in Röhren fallen zu lassen. Viel Spaß, aber auch viel technische Kreativität der künftigen Ingenieure, die das bereits erworbene Wissen praxisnah umsetzen konnten.

Auch für den Präsidenten der Jade Hochschule, Dr. Elmar Schreiber, war es deshalb nach eigenen Worten „ein großer Moment“, bei der 20. Auflage der Design Challenge dabei zu sein. Es sei nicht nur toll, was da an High-Tech-Gerät konstruiert worden sei, sondern ebenso, dass es dem Organisationsteam erneut gelungen sei, Kommilitonen für das Mitmachen zu gewinnen. „Jeder, der heute teilnimmt, ist ein Gewinner“, sagte Schreiber mit Blick auf die „hochmotivierten und begeisterungsfähigen Studenten“.

Neben den dreiköpfigen Teams der Jade Hochschule gingen aus Deutschland zwei der HS 21 Buxtehude, sowie



Team gegen Team traten die Teilnehmer an, aufmerksam verfolgt von Jury und Zuschauern

jeweils eines der FH Frankfurt und der Jacobs University Bremen an den Start. Aus dem Ausland reisten Teams des Hanze Institute of Technology in Assen (Niederlande), der Rezeknes Augstskola (Litauen), der Buda University Kanadu Kalman in Budapest

(Ungarn) und erstmals eine griechische Mannschaft des Technical Education Institute aus Serres an. Faktisch war der Wettbewerb noch internationaler besetzt: In den einzelnen Mannschaften waren unter anderem Chinesen, Indonesier, Bulgaren, Rumänen,

Gabuner als Studierende der einzelnen Hochschulen vertreten. Damit schlage die Design Challenge an der Jade Hochschule Brücken zu Kulturen, über die junge Menschen gehen sollten, sagte Präsident Schreiber.

Mit Sicherheit nicht weniger Arbeit und Kopfzerbrechen als die am Wettbewerb teilnehmenden Mannschaften hatte das Organisationsteam, das in der Vorbereitungsphase nach eigenem Bekenntnis nicht selten bis an die Grenzen seines Leistungsvermögens gegangen ist.

Die Preise für die beste Konstruktion und das beste Design waren im Vorfeld bereits ermittelt worden, als es dann den ganzen Dienstag im Großen Hörsaal angefeuert von den Zuschauern um den Sieg im direkten Aufeinertreffen der Roboter ging.

Schon in den Vorrunden hatten die Viertsemester-Mechatronikstudenten der „HS 21 Robo Cops“ aus Buxtehude die Konkurrenz mit ihrer Speziallösung geschockt: Sie sammelten die Kugeln auf dem Spielfeld gleich mehrfach auf einmal ein und sammelten gnadenlos Punkte. Im Viertelfinale galt es für die Roboter, Hindernisse aus dem Weg zu schieben, um schnellstmöglich ins Ziel zu gelangen. Das Finale entschieden schließlich die „Robo Cops“ für sich, die auch den Konstruktionspreis gewannen. Sie setzten sich gegen die Lokalmatadoren vom „Team Freitag“ der Jade Hochschule Wilhelmshaven durch. Den 3. Platz sicherten sich die „JBots“ aus Bremen vor „Harry Roboter“ (Jade HS). Das schönste Design konnten „Roboser“, Griechenland, für sich verbuchen.



Ge-spannt: Ein Mitglied des griechischen Teams.



Und jetzt das Kommando: Fallenlassen!

Αξιολόγηση του Τμήματος από διεθνούς κύρους εμπειρογνώμονες του εξωτερικού:

England, Brunel University

USA, University of Illinois

USA, Texas A&M University

Canada, Concordia University



Η έκθεση της Επιτροπής υπήρξε ιδιαίτερα **ΘΕΤΙΚΗ & ΕΠΙΛΕΓΜΕΝΗ** για το Τμήμα!.. Χαρακτηριστική είναι η αναφορά των μελών της Επιτροπής στον εργαστηριακό εξοπλισμό:

*«...Ο εξοπλισμός που διαθέτει το Τμήμα Μηχανολόγων Μηχανικών, είναι **εφάμιλλος των καλύτερων Τμημάτων Μηχανολόγων Μηχανικών** παγκοσμίως!...»*

«The manufacturing labs are equivalent to the ones of good Schools of Mechanical Engineering in the world, and, in general, most of the teaching laboratories are of particularly good quality!...» page 9, July 6, 2012.



Διεθνές Θερινό Σχολείο με θέμα τα «**Σύνθετα Υλικά**», σε συνεργασία με:

- Το Πανεπιστήμιο του Texas A&M (Houston, Texas, TX, USA)
 - Την Εταιρεία Επιστημονικού Λογισμικού Alpha Star, CA, USA
- υπό την αιγίδα του **National Science Foundation (NSF) USA!**.

Το Σχολείο παρακολούθησαν μεταπτυχιακοί φοιτητές και μεταδιδακτορικοί ερευνητές από **εννέα χώρες του κόσμου** (China, Cyprus, Greece, India, Italy, Mexico, Puerto Rico, USA, και Vietnam)!..



TEI SERRES
Technological Education Institute of Serres

Application Info:
<http://www.teiserres.gr/teiserres/eng/>
Application deadline:
June 1st, 2012

Applicants may be graduate students, post docs or IIMEC junior faculty

Instructors:
Texas A&M University
Ramesh Talreja, Theo Baxevanis
Alpha Star/CA, USA
Frank Abdi
University of Ioannina
Alkiviadis Paipets
TEI of Serres
Pascal K. Gotsis, Constantine David

PROGRAMME COMMITTEE
R. Talreja (Texas A&M)
P. K. Gotsis (TEI of Serres)
C. David (TEI of Serres)

ORGANIZING COMMITTEE
K. Kleidis, A. Moissiadis

01 Mechanics of Composite Materials
02 Damage and Failure Analysis
03 Fatigue Theory/Experiments
04 Damage Simulation Using GENOA
05 Multifunctional Composites

Contact Info:
Ramesh Talreja (talreja@tamu.edu)
Pascal K. Gotsis (pkgotsis@teiser.gr)

Highlights:

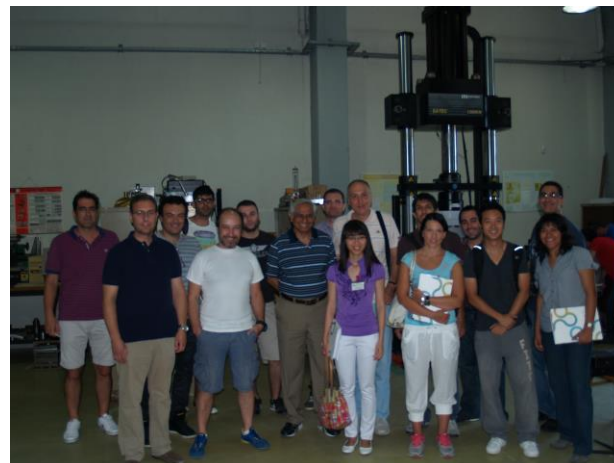
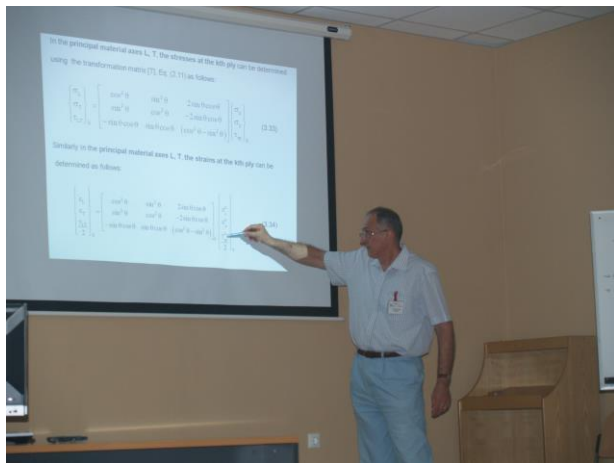

Ο Καθηγητής κ. Γκότσης σε δράση / Μαθητές & Καθηγητές στο Εργαστήριο / Χαλαρώνοντας σε μουσική βραδιά



Ωρα μαθήματος...



Αποφοίτηση



Εκδρομή στο Σπήλαιο Αλιστράτης

Συνεργασίες:

Το Τμήμα Μηχανολόγων Μηχανικών Δι.Πα.Ε. διατηρεί **στενές ερευνητικές συνεργασίες με άλλα Πανεπιστήμια**, όπως:

- ✓ την Ακαδημία των Αθηνών

Πανεπιστημιακά Τμήματα εσωτερικού:

- ✓ Τμήμα Μηχανολόγων Μηχανικών, ΑΠΘ
- ✓ Τμήμα Φυσικής, ΑΠΘ
- ✓ Τμήμα Μηχανολόγων Μηχανικών, ΠΔΜ
- ✓ Τμήμα Μηχανικών Επιστήμης Υλικών, Παν. Ιωαννίνων
- ✓ Τμήμα Ηλεκτρολόγων Μηχανικών, ΔΠΘ
- ✓ Τμήμα Μηχανολόγων Μηχανικών, Μεσογειακό Πανεπιστήμιο



Πανεπιστημιακά Τμήματα εξωτερικού:

- ✓ Τμήμα Μηχανολόγων Μηχανικών, Πανεπιστήμιο του Kaiserslautern, Germany
- ✓ Τμήμα Αεροναυπηγικής, Πανεπιστήμιο Texas A&M, USA
- ✓ Τμήμα Μηχανολόγων Μηχανικών, Frederick University, Cyprus

Σύμπραξη με τη Βιομηχανία:

Το Τμήμα Μηχανολόγων Μηχανικών του Δι.Πα.Ε. είναι **στενά συνδεδεμένο με την εγχώρια Βιομηχανία**, προσφέροντας τεχνολογικές υπηρεσίες σε εταιρίες όπως:

- ✓ ETEM A.E.
- ✓ FITCO A.E.
- ✓ Viocado A.E.
- ✓ FIBRAN A.E.
- ✓ Doppler A.E.
- ✓ KPI – KPI A.E.
- ✓ KLEEMAN A.E.

✓ **ΔΕΗ:** Μονάδες Παραγωγής σε Καρδία & Πτολεμαΐδα

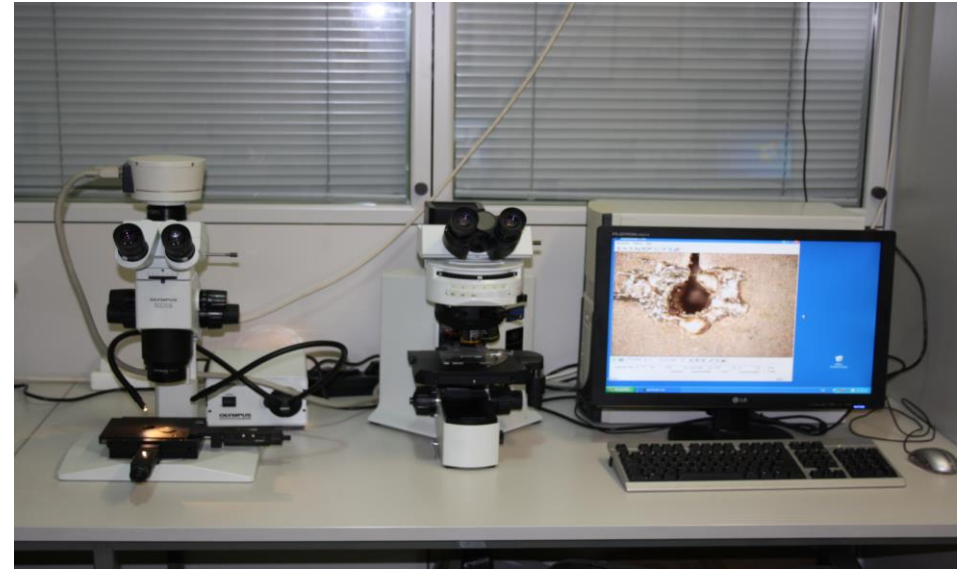

Προσωπικό:

Σήμερα, το μόνιμο προσωπικό του Τμήματος Μηχανολόγων Μηχανικών του Δι.Πα.Ε. αποτελείται από **δεκαπέντε (15) μέλη Διδακτικού και Ερευνητικού Προσωπικού (ΔΕΠ)** όλων των βαθμίδων, **έναν (1) Ομότιμο Καθηγητή**, **δύο (2) άτομα** στη Γραμματεία του Τμήματος, και **τέσσερα (4) μέλη** Τεχνικού Προσωπικού. Το έργο των μελών ΔΕΠ επικουρείται από **τέσσερις (4)** Εξωτερικούς Συνεργάτες (Ωφελούμενους του Προγράμματος Απόκτησης Ακαδημαϊκής Εμπειρίας), έτσι ώστε να πληρούνται οι εκπαιδευτικές ανάγκες του Τμήματος.

Αριθμός διδασκόντων προς αριθμό φοιτητών: 1/30, επί συνόλου 600 ενεργών φοιτητών!..

Ο πρωταρχικός στόχος του Εκπαιδευτικού Προσωπικού του Τμήματός μας είναι **να εμπνεύσει τους νέους ανθρώπους**, ν' αντιληφθούν ότι, η επιστήμη της Μηχανολογίας μπορεί να τους προσφέρει τη δυνατότητα **να συμμετάσχουν στην εξέλιξη**, όχι παθητικά, ως παρατηρητές και καταναλωτές, αλλά...

...ως οι ενεργοί ερευνητές και οι δημιουργοί που θα σχεδιάσουν το μέλλον!..



Ερευνητικό έργο - ενδιαφέροντα:

Τα **ερευνητικά ενδιαφέροντα** των μελών ΔΕΠ του Τμήματος Μηχανολόγων Μηχανικών του Δι.Πα.Ε. αφορούν, ως επί το πλείστον, στα παρακάτω επιστημονικά θέματα:



- Computational mechanics & structural optimization (Ph.D.)
- Manufacturing technology & robotics (Ph.D.)
- Modeling & simulation of machining processes
- Reverse engineering
- Composite mechanics & materials properties (Ph.D.)
- Design & development of renewable energy systems (M.Sc.)
- Heat & mass transfer in multi-phase systems
- Computational fluid dynamics
- κ.ά.

Η Πανεπιστημιούπολη Σερρών διαθέτει μία άρτια εξοπλισμένη Βιβλιοθήκη, η οποία προσφέρει πρόσβαση σε ένα πολύ μεγάλο αριθμό επιστημονικών τόμων και περιοδικών!..

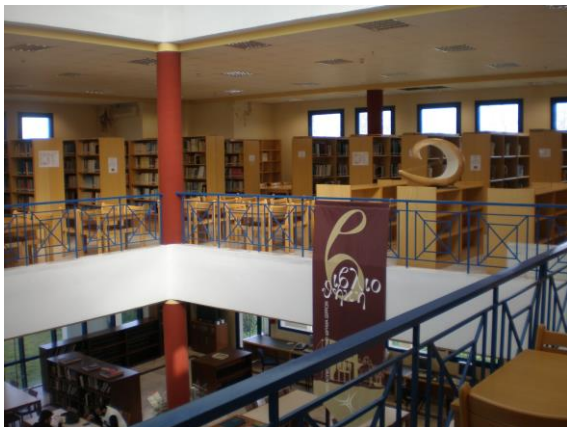

Σπουδάζοντας στο Τμήμα Μηχανολόγων Μηχανικών του Δι.Πα.Ε.:



Τίτλος που απονέμεται: **Διπλωματούχος Μηχανολόγος Μηχανικός**

Διάρκεια Σπουδών: **Πέντε (5) χρόνια (Δέκα Εξάμηνα)**

Το **Πρόγραμμα Σπουδών** του

Τμήματος Μηχανολόγων Μηχανικών Δι.Πα.Ε., καλύπτει πλήρως το γνωστικό αντικείμενο της Επιστήμης της Μηχανολογίας, το οποίο αφορά

- ✓ **στη μελέτη & σχεδίαση,**
- ✓ **την ανάπτυξη,**
- ✓ **την κατασκευή,**
- ✓ **και τη λειτουργία μηχανών & εγκαταστάσεων,**
- ✓ **καθώς και συστημάτων παραγωγής & διαχείρισης ενέργειας !..**



Το Τμήμα μας προσφέρει στους προπτυχιακούς φοιτητές τη δυνατότητα να μετάσχουν σε **σπουδές υψηλού επιπέδου** και, αλληλεπιδρώντας στενά με τα μέλη του Εκπαιδευτικού Προσωπικού, να ανδρωθούν ως επιτυχημένοι **Μηχανολόγοι Μηχανικοί!..**



Ένας από τους κύριους στόχους των Σπουδών στο Τμήμα Μηχανολόγων Μηχανικών του Δι.Πα.Ε. είναι η προσφορά ακαδημαϊκής εκπαίδευσης **με εφαρμογή στην αγορά εργασίας!** Ακολουθώντας, το Πρόγραμμα Σπουδών είναι ισόποσα μοιρασμένο μεταξύ της ανάπτυξης ενός στέρεου θεωρητικού υποβάθρου και της απόκτησης τεχνικών δεξιοτήτων, μέσα από την εκπαίδευση των φοιτητών **σε άρτια εξοπλισμένα εργαστήρια,** ενισχύοντας, έτσι, την απαραίτητη σύνδεση μεταξύ ακαδημαϊκής γνώσης και τεχνολογικής εφαρμογής!..



Κατ' αυτόν τον τρόπο, αναμένεται ότι οι απόφοιτοί μας είναι σε θέση να συμπληρώσουν το κενό μεταξύ των αυξανόμενων απαιτήσεων της βιομηχανίας για **εξειδίκευση και αριστεία** και των δεξιοτήτων που διατίθενται, σήμερα, στην αγορά εργασίας!..



Η μεταφορά τεχνογνωσίας από τον ακαδημαϊκό χώρο στις διάφορες περιοχές της κοινωνικής και οικονομικής δραστηριότητας (εμπορικές επιχειρήσεις, βιομηχανία, κλπ.), είναι ζητήματα θεμελιώδους σημασίας. Στο πλαίσιο αυτό, ο ρόλος της **Πρακτικής Άσκησης των φοιτητών** είναι ιδιαίτερα σημαντικός!..

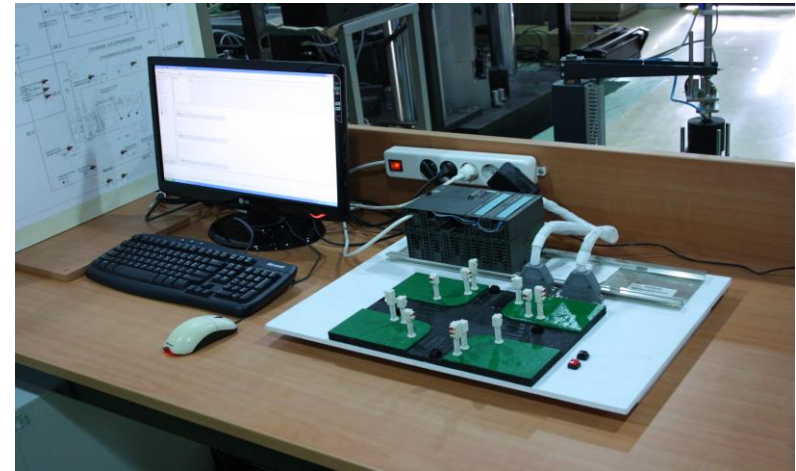

Η ανάπτυξη (και διασπορά) νέας επιστημονικής γνώσης από τα μέλη ΔΕΠ και τους φοιτητές αποτελεί έναν ακόμη στόχο του Τμήματος, με αποτέλεσμα τη συμμετοχή του σε **πολλά Διεθνή Ερευνητικά Προγράμματα!**..

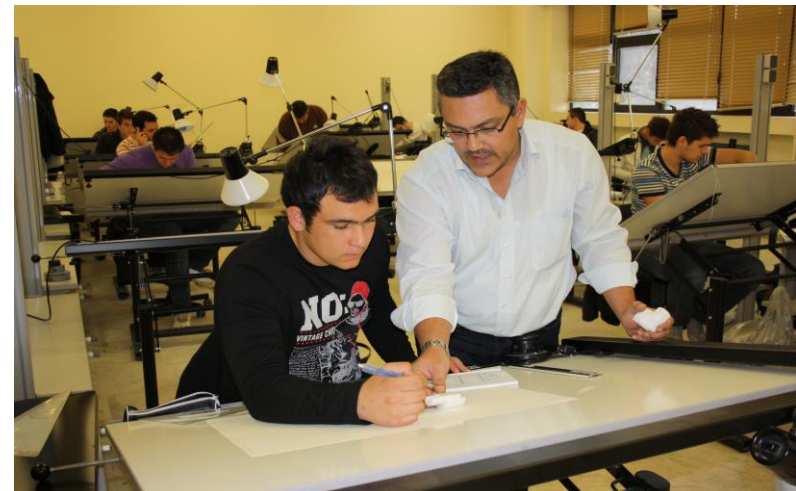



INTERNATIONAL
HELLENIC
UNIVERSITY



Erasmus+



The Mechanical Engineering Department participates in the European **Erasmus+ Program**, under the project:

“21st Century Students – Promoting digital manufacturing and design in Schools”.

Έτσι, **με την αποφοίτησή του**, ο φοιτητής που παρακολούθησε επιτυχώς το Πρόγραμμα Προπτυχιακών Σπουδών του Τμήματος Μηχανολόγων Μηχανικών του Δι.Πα.Ε. έχει αποκτήσει όλες τις απαραίτητες επιστημονικές και τεχνολογικές γνώσεις που θα του εξασφαλίσουν την επαγγελματική καταξίωση ως Μηχανολόγο Μηχανικό, είτε στο ελεύθερο επάγγελμα, είτε ως εξειδικευμένο στέλεχος σε συναφείς εταιρείες και οργανισμούς!..



Δραστηριότητες – Φοιτητικές Ομάδες:

Στο Τμήμα Μηχανολόγων Μηχανικών του Δι.Πα.Ε. δραστηριοποιούνται οι εξής φοιτητικές ερευνητικές ομάδες:

Ομάδα Οχήματος τύπου Formula 1:

Πρότυπο μονοθέσιο τύπου F1, σχεδιασμένο από φοιτητές του Τμήματος, με ιδιαίτερα χαρακτηριστικά και πολλές ακαδημαϊκές και αγωνιστικές διακρίσεις σε πανεπιστημιακά (και όχι μόνον) πρωταθλήματα!..

Δείτε: [Τμήμα Μηχανολογίας ΤΕΙ Σερρών - Μονοθέσιο όχημα - YouTube](#)

Μεγάλοι Χορηγοί: **SHELL Hellas, Red Bull Hellas.**



TEI CM Racing Team:

Πώς θα σας φαινόταν εάν βλέπατε από κοντά μια ελληνικής σχεδίασης & κατασκευής πρότυπη **μονοκύλινδρη μοτοσυκλέτα θερμικού κινητήρα**, η οποία μάλιστα συμμετέχει στο ευρωπαϊκό τουρνουά FIM Supermono Cup;



Η TEI CM Racing Team, μια ομάδα φοιτητών Μηχανολόγων Μηχανικών του Δι.Πα.Ε., σας δίνει την ευκαιρία!..



Η **TEI CM Racing Team** συστάθηκε με στόχο τη συμμετοχή στους αγώνες του **European Supermono Cup** (Ευρωπαϊκό κύπελλο μοτοσυκλετών με μονοκύλινδρους κινητήρες) με μία **δικής της σχεδίασης και κατασκευής** αγωνιστική μοτοσυκλέτα!..

Οι προκλήσεις που αντιμετώπισαν τα μέλη της ομάδας ήταν πολλές, με βασικότερη την κατασκευή του «πιρουνιού» και του «ψαλιδιού» από «ανθρακόνημα». Κατόπιν, η TEI CM Racing Team προχώρησε στην τοποθέτηση του κυκλώματος ψύξης και την ολοκλήρωση του φέρινγκ της μοτοσυκλέτας, έτσι ώστε να ξεκινήσει το σετάρισμα του κινητήρα και της ανάρτησης. Επιπλέον, σχεδιάστηκε ένα νέο ολοκληρωμένο σύστημα εισαγωγής αέρα, καθώς και ένα αναβαθμισμένο σύστημα ανάφλεξης!..



Αποτέλεσμα: Η 4^η και 6^η θέση στο Πανελλήνιο Πρωτάθλημα Μοτοσυκλέτας το 2017 και 2018, αντίστοιχα!..

Μεγάλοι Χορηγοί: Yamaha Μοτοδυναμική Α.Ε.Ε., Cyclon LPC Α.Ε., BETA CAE Α.Ε., Dunlop Hellas.

Ομάδα REM IHU Electric:

Συστάθηκε το 2020 και αποτελεί εξέλιξη της TEI CM Racing Team, κατά την οποία διατηρήθηκε ο σχεδιασμός του φέριγκ και του ψαλιδιού της moto, ενώ ο θερμικός

κινητήρας αντικαταστάθηκε από έναν **ηλεκτρικό κινητήρα!..** Η ομάδα μας θα λάβει μέρος στον διαγωνισμό **Moto Student** το 2022!..

Ο Διεθνής Διαγωνισμός MotoStudent αποτελεί τον **πλέον αναγνωρισμένο φοιτητικό διαγωνισμό!..** Διεξάγεται στο Aragon της Ισπανίας!..

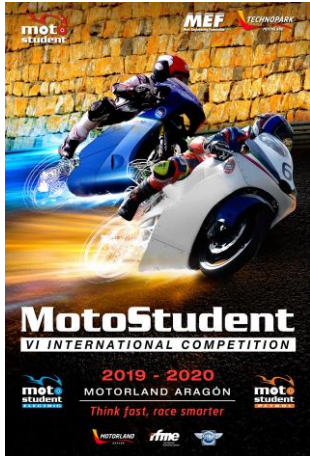

Η φοιτητική ομάδα του TMM Δι.Πα.Ε., REM IHU Electric

Στόχος των φοιτητών είναι να εφαρμόσουν όλες τις γνώσεις που αποκτήθηκαν κατά τη διάρκεια των πανεπιστημιακών σπουδών τους σε ένα πραγματικό βιομηχανικό προϊόν, σχεδιάζοντας, υπολογίζοντας και κατασκευάζοντας ένα πραγματικό πρότυπο μοτοσυκλέτας, το οποίο θα αξιολογηθεί και θα δοκιμαστεί στο Circuit FIR Motorland Aragón!..

Μεγάλοι Χορηγοί: Yamaha, Cyclon LPC A.E., BETA CAE A.E., Dunlop Hellas, BMW.

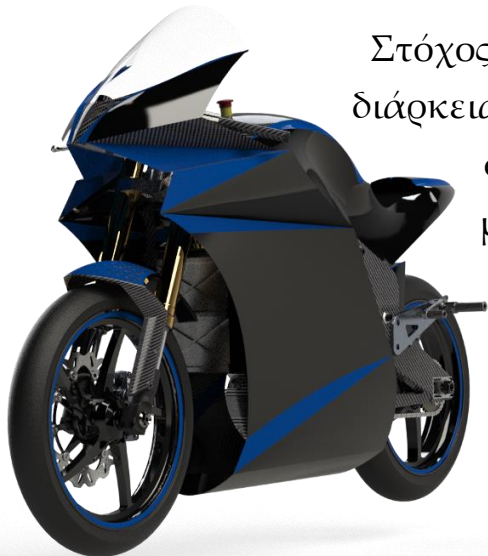

ΣΑΣ ΠΕΡΙΜΕΝΟΥΜΕ!..



Σπήλαιο Αλιστράτης



Σέρρες



Χιονοδρομικό Κέντρο Λαϊλιά

Φαράγγι Αγγίτη



Λέων Αμφίπολης



Φαράγγι Αγγίτη

